



Frontfarben



Nr. 722 Polarweiß hgl.



Nr. 686 Anthrazit hgl.



Nr. 755 Hacienda Schwarz



Nr. 756 Hacienda Braun



Nr. 754 Hacienda Weiß



Nr. 737 Nussbaum Dijon

Korpusfarben

* Hochglanz Korpus gegen Aufpreis

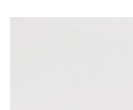

*Nr. 161
Weiß hgl.



*Nr. 121
Anthrazit hgl.



Nr. 155
Hacienda Schwarz



Nr. 156
Hacienda Braun



Nr. 154
Hacienda Weiß



Nr. 127
Nussbaum Dijon

Waschtischfarben

Mineralguss-
Möbelwaschtische



Nr. 1
Weiß

Glas-
Möbelwaschtische



Nr. 81
Anthrazit



Nr. 82
Optiwhite

Auszugstechnik

Premium Auszug mit Dämpfung





Griffvariante

Nr. 590 Stangengriff chrom

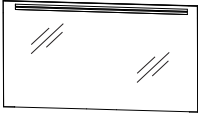
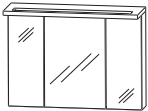
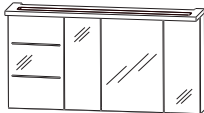

Laguna Laola - Typenliste

Ergänzungsschränke siehe separates Register

		Tiefe in mm	Breite in mm	Höhe in mm	Artikelnummer	Anschlag	Aufpreis Glanz- farben- korpus
Tiefenangabe entspricht der Korpus-tiefe							
Flächenspiegel							
	Flächenspiegel LED Beleuchtung 7,68 Watt dimmbär über Spiegelsensor	36	900	640	F S A 4 3 9 0 0 4		
	Flächenspiegel LED Beleuchtung 10,6 Watt dimmbär über Spiegelsensor	36	1200	640	F S A 4 3 1 2 0 4		
	Flächenspiegel LED Beleuchtung 12,5 Watt dimmbär über Spiegelsensor	36	1400	640	F S A 4 3 1 4 0 4		
Spiegelschränke							
	Spiegelschrank-Set bestehend aus Spiegelschrank (S2A 4390 1D) 3 Doppelspiegeldrehtüren 2 Mittelwände 6 Glasfachböden 1 Schalter-Steckdosen-Element inkl. Converter 15 Watt bestehend aus Gesimsboden (GS1 4390 1) LED-Beleuchtung doppelreihig 6,12 Watt	150	900	680	S E T 4 3 9 0 5 1		
	Spiegelschrank-Set bestehend aus Spiegelschrank (S2A 4390 1D) 3 Doppelspiegeldrehtüren 2 Mittelwände 6 Glasfachböden 1 Schalter-Steckdosen-Element inkl. Converter 30 Watt bestehend aus Spiegelschrank (S2A433B 1D) 1 Doppelspiegeltür 2 sandgestrahlte Lichtfenster 2 beleuchtete Glasfachböden (LED Spots) 2 X 1 Watt bestehend aus Gesimsboden (GS1 4312 1) LED-Beleuchtung doppelreihig 9,2 Watt	150	1200	680	S E T 4 0 1 2 5 L		
	Spiegelschrank-Set bestehend aus Spiegelschrank (S2A 4390 1D) 3 Doppelspiegeldrehtüren 2 Mittelwände 6 Glasfachböden 1 Schalter-Steckdosen-Element inkl. Converter 30 Watt bestehend aus Spiegelschrank (S2A433B 1D) 1 Doppelspiegeltür 2 sandgestrahlte Lichtfenster 2 beleuchtete Glasfachböden (LED Spots) 2 X 1 Watt bestehend aus Gesimsboden (GS1 4312 1) LED-Beleuchtung doppelreihig 9,2 Watt	150	1200	680	S E T 4 0 1 2 5 R		





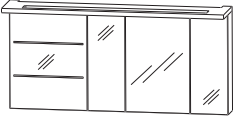
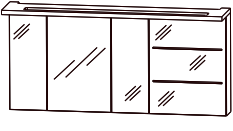
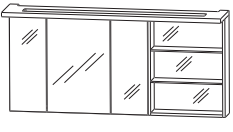

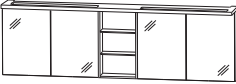

Laguna Laola - Typenliste

Ergänzungsschränke siehe separates Register

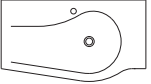
Tiefenangabe entspricht der Korpusstärke		Tiefe in mm	Breite in mm	Höhe in mm	Artikelnummer	Anschlag	Aufpreis Glanz- farben- korpus
 <p>Spiegelschrank-Set bestehend aus Spiegelschrank (S2A 4390 1D) 3 Doppelspiegeldrehtüren 2 Mittelwände 6 Glasfachböden 1 Schalter-Steckdosen-Element inkl. Converter 30 Watt bestehend aus Spiegelregal (RG 433B 01) 2 beleuchtete Glasfachböden (LED Spots) 2 X 1 Watt verspiegelte Rückwand bestehend aus Gesimsboden (GS1 4312 1) LED-Beleuchtung doppelreihig 9,2 Watt</p> <p>Regal kann auf beiden Seiten montiert werden.</p>	150	1200	680	S E T 4 1 1 2	5		
 <p>Spiegelschrank-Set bestehend aus Spiegelschrank (S2A 4390 1D) 3 Doppelspiegeldrehtüren 2 Mittelwände 6 Glasfachböden 1 Schalter-Steckdosen-Element inkl. Converter 30 Watt bestehend aus Spiegelschrank (S2A435B 1D) 1 Doppelspiegeltür 2 sandgestrahlte Lichtfenster 2 beleuchtete Glasfachböden (LED Spots) 2 X 2 Watt bestehend aus Gesimsboden (GS1 4314 1) LED-Beleuchtung doppelreihig 11,2 Watt</p>	150	1400	680	S E T 4 0 1 4	5 L		
 <p>Spiegelschrank-Set bestehend aus Spiegelschrank (S2A 4390 1D) 3 Doppelspiegeldrehtüren 2 Mittelwände 6 Glasfachböden 1 Schalter-Steckdosen-Element inkl. Converter 30 Watt bestehend aus Spiegelschrank (S2A435B 1D) 1 Doppelspiegeltür 2 sandgestrahlte Lichtfenster 2 beleuchtete Glasfachböden (LED Spots) 2 X 2 Watt bestehend aus Gesimsboden (GS1 4314 1) LED-Beleuchtung doppelreihig 11,2 Watt</p>	150	1400	680	S E T 4 0 1 4	5 R		
 <p>Spiegelschrank-Set bestehend aus Spiegelschrank (S2A 4390 1D) 3 Doppelspiegeldrehtüren 2 Mittelwände 6 Glasfachböden 1 Schalter-Steckdosen-Element inkl. Converter 30 Watt bestehend aus Spiegelregal (RG 435B 01) 2 beleuchtete Glasfachböden (LED Spots) 2 X 2 Watt verspiegelte Rückwand bestehend aus Gesimsboden (GS1 4314 1) LED-Beleuchtung doppelreihig 11,2 Watt</p> <p>Regal kann auf beiden Seiten montiert werden.</p>	150	1400	680	S E T 4 1 1 4	5		

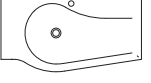

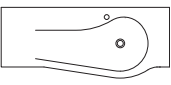
Laguna Laola - Typenliste

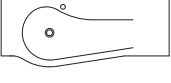
Ergänzungsschränke siehe separates Register

Tiefenangabe entspricht der Korpus-tiefe		Tiefe in mm	Breite in mm	Höhe in mm	Artikelnummer	Anschlag	Aufpreis Glanz- farben- korpus
	<p>Spiegelschrank-Set</p> <p>bestehend aus 2 Spiegelschränken (S2A 4375 1D) 2 Doppelspiegeltüren 2 Glasfachböden 2 Schalter-Steckdosen-Elemente inkl. 2 Converter 15 Watt</p> <p>bestehend aus Spiegelschrank (S2A433B 1D) 1 Doppelspiegeltür 2 sandgestrahlte Lichtfenster 2 beleuchtete Glasfachböden (LED Spots) 2 X 1 Watt</p> <p>bestehend aus Gesimsboden (GS1 4318 1) LED-Beleuchtung doppelreihig 11,2 Watt</p>	150	1800	680	S E T 4 0 1 8 5 1	R/L	
	<p>Spiegelschrank-Set</p> <p>bestehend aus 2 Spiegelschränken (S2A 4375 1D) 2 Doppelspiegeltüren 2 Glasfachböden 2 Schalter-Steckdosen-Elemente inkl. 2 Converter 15 Watt</p> <p>bestehend aus Spiegelregal (RG 433B 01) 2 beleuchtete Glasfachböden (LED Spots) 2 X 1 Watt verspiegelte Rückwand</p> <p>bestehend aus Gesimsboden (GS1 4318 1) LED-Beleuchtung doppelreihig 11,2 Watt</p>	150	1800	680	S E T 4 1 1 8 5 1		
Mineralguss - Möbelwaschtische							
 	<p>Mineralguss Waschtisch, 900 mm Weiß Ablagefläche links inkl. CLOU Ab- und Überlaufsystem in chrom</p> <p>kombinierbar mit WUA 3690 1M L</p>	510	906	50	WMM 5 0 9 L 1		
 	<p>Mineralguss Waschtisch, 900 mm Weiß Ablagefläche rechts inkl. CLOU Ab- und Überlaufsystem in chrom</p> <p>kombinierbar mit WUA 3690 1M R</p>	510	906	50	WMM 5 0 9 R 1		
 	<p>Mineralguss Waschtisch, 1200 mm Weiß Ablagefläche links inkl. CLOU Ab- und Überlaufsystem in chrom</p> <p>kombinierbar mit WUA 3690 1M L, UTA 3630 1M</p>	510	1206	50	WMM 5 1 2 L 1		
 	<p>Mineralguss Waschtisch, 1200 mm Weiß Ablagefläche rechts inkl. CLOU Ab- und Überlaufsystem in chrom</p> <p>kombinierbar mit WUA 3690 1M R, UTA 3630 1M</p>	510	1206	50	WMM 5 1 2 R 1		



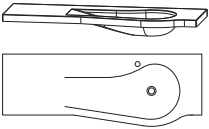
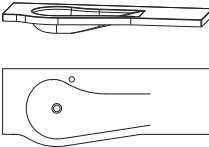
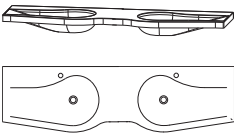
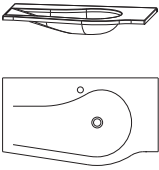
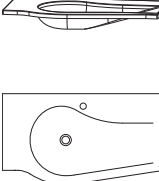





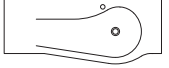

Laguna Laola - Typenliste

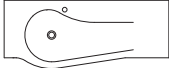
Ergänzungsschränke siehe separates Register

		Tiefe in mm	Breite in mm	Höhe in mm	Artikelnummer	Anschlag	Aufpreis Glanz- farben- korpus
	Mineralguss Waschtisch, 1400 mm Weiß Ablagefläche links inkl. CLOU Ab- und Überlaufsystem in chrom kombinierbar mit WUA 3690 1M L, UTA 3650 1M	510	1406	50	WMM 5 1 4 L	1	
	Mineralguss Waschtisch, 1400 mm Weiß Ablagefläche rechts inkl. CLOU Ab- und Überlaufsystem in chrom kombinierbar mit WUA 3690 1M R, UTA 3650 1M	510	1406	50	WMM 5 1 4 R	1	
	Mineralguss Doppelwaschtisch, 1800 mm Weiß inkl. CLOU Ab- und Überlaufsystem in chrom kombinierbar mit WUA 3690 1M L, WUA 3690 1M R	510	1806	50	WMM 5 1 8 D	1	
<h2>Glas - Möbelwaschtische</h2>							
	Glaswaschtisch, 900 mm Farbton Anthrazit Farbton Optiwhite Ablagefläche links inkl. CLOU Ab- und Überlaufsystem in chrom kombinierbar mit WUA 3690 1M L Neutralvernetzendes Silikon mitbestellen, siehe unten.	520	912	13	WGM 5 0 9 L 8 1		
	Glaswaschtisch, 900 mm Farbton Anthrazit Farbton Optiwhite Ablagefläche rechts inkl. CLOU Ab- und Überlaufsystem in chrom kombinierbar mit WUA 3690 1M R Neutralvernetzendes Silikon mitbestellen, siehe unten.	520	912	13	WGM 5 0 9 R 8 1		
	Neutralvernetzendes Silikon für Glaswaschtische 310 ml Kartusche				P Z 1 2 3 5		

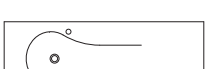





Laguna Laola - Typenliste

Ergänzungsschränke siehe separates Register

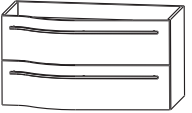
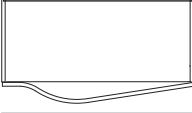
		Tiefe in mm	Breite in mm	Höhe in mm	Artikelnummer			Anschlag	Aufpreis Glanz- farben- korpus
 	Glaswaschtisch, 1200 mm Farbton Anthrazit Farbton Optiwhite	520	1212	13	WGM	5 1 2 L	8 1		
	Ablagefläche links inkl. CLOU Ab- und Überlaufsystem in chrom kombinierbar mit WUA 3690 1M L, UTA 3630 1M Neutralvernetzendes Silikon mitbestellen, siehe unten.	520	1212	13	WGM	5 1 2 L	8 2		
 	Glaswaschtisch, 1200 mm Farbton Anthrazit Farbton Optiwhite	520	1212	13	WGM	5 1 2 R	8 1		
	Ablagefläche rechts inkl. CLOU Ab- und Überlaufsystem in chrom kombinierbar mit WUA 3690 1M R, UTA 3630 1M Neutralvernetzendes Silikon mitbestellen, siehe unten.	520	1212	13	WGM	5 1 2 R	8 2		
 	Glaswaschtisch, 1400 mm Farbton Anthrazit Farbton Optiwhite	520	1412	13	WGM	5 1 4 L	8 1		
	Ablagefläche links inkl. CLOU Ab- und Überlaufsystem in chrom kombinierbar mit WUA 3690 1M L, UTA 3650 1M Neutralvernetzendes Silikon mitbestellen, siehe unten.	520	1412	13	WGM	5 1 4 L	8 2		
 	Glaswaschtisch, 1400 mm Farbton Anthrazit Farbton Optiwhite	520	1412	13	WGM	5 1 4 R	8 1		
	Ablagefläche rechts inkl. CLOU Ab- und Überlaufsystem in chrom kombinierbar mit WUA 3690 1M R, UTA 3650 1M Neutralvernetzendes Silikon mitbestellen, siehe unten.	520	1412	13	WGM	5 1 4 R	8 2		
 	Glas Doppelwaschtisch, 1800 mm Farbton Anthrazit Farbton Optiwhite	520	1812	13	WGM	5 1 8 D	8 1		
	inkl. CLOU Ab- und Überlaufsystem in chrom kombinierbar mit WUA 3690 1M L, WUA 3690 1M R Neutralvernetzendes Silikon mitbestellen, siehe unten.	520	1812	13	WGM	5 1 8 D	8 2		
	Neutralvernetzendes Silikon für Glaswaschtische 310 ml Kartusche				P Z	1 2 3 5			

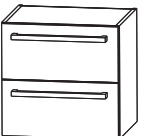





Laguna Laola - Typenliste

Ergänzungsschränke siehe separates Register

Tiefenangabe entspricht der Korpusstiefe		Tiefe in mm	Breite in mm	Höhe in mm	Artikelnummer	Anschlag	Aufpreis Glanz- farben- korpus
<h2>Waschtischunterschranke</h2>  <p>Waschtischunterschrank 1 Metallschubkasten mit Einzugsdämpfung 1 Metallauszug mit Einzugsdämpfung inkl. Reling 1 Raumsparsyphon</p>  <p>Abbildung = rechts</p>		500	900	480	W U A 3 6 9 0 1 M	R/L	
 <p>Waschtischunterschrank (Ergänzungselement) 2 Metallauszüge mit Einzugsdämpfung und Reling</p>		400	300	480	U T A 3 6 3 0 1 M		
 <p>Waschtischunterschrank (Ergänzungselement) 2 Metallauszüge mit Einzugsdämpfung und Reling</p>		400	500	480	U T A 3 6 5 0 1 M		
<h2>Zubehör</h2>  <p>Handtuchhalter chrom glänzend zur Montage am Korpus</p>		57	384		P Z 1 1 2 0 1		
 <p>Steckboard 300 mm, rundum mit ABS Dickkante Steckboard 400 mm, rundum mit ABS Dickkante Steckboard 600 mm, rundum mit ABS Dickkante Steckboard 900 mm, rundum mit ABS Dickkante Steckboard 1200 mm, rundum mit ABS Dickkante Steckboard 1400 mm, rundum mit ABS Dickkante</p> <p>Farbvariante entspricht der Korpusfarbe</p>		150	300	28	S B G 6 0 3 0		
		150	400	28	S B G 6 0 4 0		
		150	600	28	S B G 6 0 6 0		
		150	900	28	S B G 6 0 9 0		
		150	1200	28	S B G 6 0 1 2		
		150	1400	28	S B G 6 0 1 4		
 <p>Schalter-Steckdosenkombination Schutzkontaktsteckdose 250 V Konfektioniert mit Anschluss- und Verbindungsleitung, Schalt- leitung mit Eurokupplung für max. 2,5 A. Hochwertige Oberflächenfarbe (chrom seidenmatt).</p>					P Z 1 0 0 2	R/L	
 <p>Kosmetikspiegel 2 fache Vergrößerung Saugnapf und Schraubenbefestigung Metallhalter verchromt</p>					P Z 1 2 3 3		

Laguna Laola - Typenliste

Ergänzungsschränke siehe separates Register

Tiefenangabe entspricht der Korpus-tiefe		Tiefe in mm	Breite in mm	Höhe in mm	Artikelnummer			Anschlag	Aufpreis Glanz- farben- korpus
					P Z				
	Touch LED Dimmer für die LED Spiegelschränke und Aufsatzleuchten				P Z	1 0 5 7			
	LED Waschtischbeleuchtung Länge: 400 mm 2 Lichtfenster integriertem Touch LED-Dimmer im ersten Lichtfenster zur Montage unter dem Spiegelschrank inkl. Converter 15 Watt				P Z	1 0 5 4 5			
	LED Waschtischbeleuchtung 2,4 Watt zur Montage hinter dem Spiegelschrank SET 4018 51, SET 4118 51 1 Schalterelement (2 Stück bestellen)		560		P Z	1 0 6 3 6 0			
	LED Waschtischbeleuchtung 3,9 Watt zur Montage hinter dem Spiegelschrank SET 4012 5 / 4112 5. SET 4014 5 / 4114 5 Schalter		860		P Z	1 0 6 3 9 0			
	Auszugseinteilung inkl. Befestigungsstange 2 Einteilungselemente - 300 mm Schrankbreite				P Z	1 2 2 4 3 0			
	Auszugseinteilung inkl. Befestigungsstange 4 Einteilungselemente - 500 mm Schrankbreite				P Z	1 2 2 4 5 0			
	Auszugseinteilung inkl. Befestigungsstange 4 Einteilungselemente - 900 mm Schrankbreite				P Z	1 2 2 4 9 0			

Laguna Laola - Badvariationen

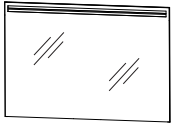
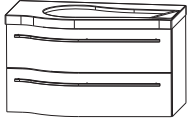
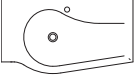
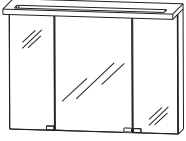
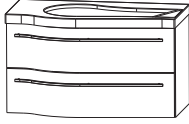
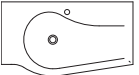
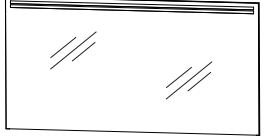
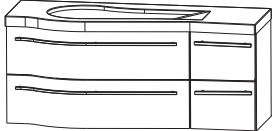
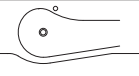
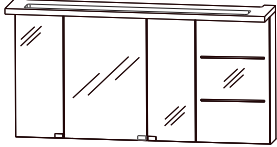
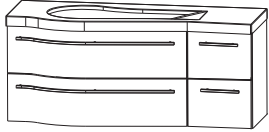
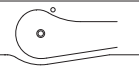
L A M 0 1 9 0 1 R			
Flächenspiegel 900 mm	F S A 4 3 9 0 0 4		
Waschtischunterschrank, 900 mm	W U A 3 6 9 0 1 M		
Waschtisch Mineralguss, weiß, 900 mm	W M M 5 0 9 R 1		
LA G 8 1 9 0 1 R	WGM509R81 Glas Anthrazit anstatt Mineralguss		
LA G 8 2 9 0 2 R	WGM509R82 Glas Optiwhite anstatt Mineralguss		
			900 mm breit
L A M 0 1 9 0 2 R			
Spiegelschrank-Set 900 mm	S E T 4 3 9 0 5 1		
Waschtischunterschrank, 900 mm	W U A 3 6 9 0 1 M		
Waschtisch Mineralguss, weiß, 900 mm	W M M 5 0 9 R 1		
LA G 8 1 9 0 2 R	WGM509R81 Glas Anthrazit anstatt Mineralguss		
LA G 8 2 9 0 2 R	WGM509R82 Glas Optiwhite anstatt Mineralguss		
			900 mm breit
L A M 0 1 1 2 1 R			
Flächenspiegel 1200 mm	F S A 4 3 1 2 0 4		
Waschtischunterschrank 900	W U A 3 6 9 0 1 M		
Waschtischunterschrank 300	U T A 3 6 3 0 1 M		
Waschtisch Mineralguss, weiß, 1200 mm	W M M 5 1 2 R 1		
LA G 8 1 1 2 1 R	WGM512R81 Glas Anthrazit anstatt Mineralguss		
LA G 8 2 1 2 1 R	WGM512R82 Glas Optiwhite anstatt Mineralguss		
			1200 mm breit
L A M 0 1 1 2 2 R			
Spiegelschrank-Set 1200 mm	S E T 4 0 1 2 5 R		
Waschtischunterschrank 900	W U A 3 6 9 0 1 M		
Waschtischunterschrank 300	U T A 3 6 3 0 1 M		
Waschtisch Mineralguss, weiß, 1200 mm	W M M 5 1 2 R 1		
LA G 8 1 1 2 2 R	WGM512R81 Glas Anthrazit anstatt Mineralguss		
LA G 8 2 1 2 2 R	WGM512R82 Glas Optiwhite anstatt Mineralguss		
			1200 mm breit

Achtung:
Bei Glaswaschtischen zusätzlich Silikon PZ 1235 mitbestellen

Laguna Laola - Badvariationen

L A M 0 1 1 2 3 R

Spiegelschrank-Set 1200 mm	S E T 4 1 1 2 5
Waschtischunterschrank 900	W U A 3 6 9 0 1 M
Waschtischunterschrank 300	U T A 3 6 3 0 1 M
Waschtisch Mineralguss, weiß, 1200 mm	W M M 5 1 2 R 1

LAG 8 1 1 2 3 R WGM512R81 Glas Anthrazit anstatt Mineralguss

LAG 8 2 1 2 3 R WGM512R82 Glas Optiwhite anstatt Mineralguss

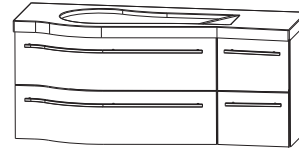
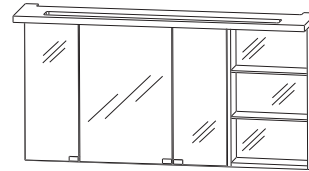

1200 mm breit

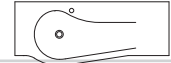

L A M 0 1 1 4 1 R

Flächenspiegel 1400 mm	F S A 4 3 1 4 0 4
Waschtischunterschrank 900	W U A 3 6 9 0 1 M
Waschtischunterschrank 500	U T A 3 6 5 0 1 M
Waschtisch, Mineralguss, weiß, 1400 mm	W M M 5 1 4 R 1

LAG 8 1 1 4 1 R WGM514R81 Glas Anthrazit anstatt Mineralguss

LAG 8 2 1 4 1 R WGM514R82 Glas Optiwhite anstatt Mineralguss

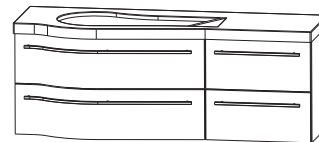
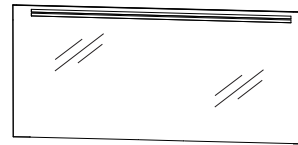

1400 mm breit

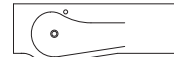

L A M 0 1 1 4 2 R

Spiegelschrank-Set 1400 mm	S E T 4 0 1 4 5 R
Waschtischunterschrank 900	W U A 3 6 9 0 1 M
Waschtischunterschrank 500	U T A 3 6 5 0 1 M
Waschtisch Mineralguss, weiß, 1400 mm	W M M 5 1 4 R 1

LAG 8 1 1 4 2 R WGM514R81 Glas Anthrazit anstatt Mineralguss

LAG 8 2 1 4 2 R WGM514R82 Glas Optiwhite anstatt Mineralguss

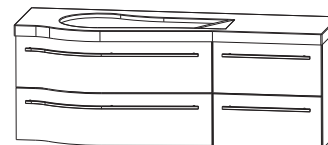
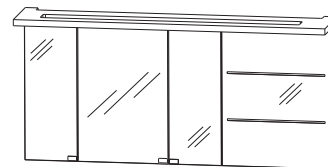

1400 mm breit

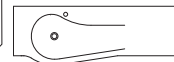

L A M 0 1 1 4 3 R

Spiegelschrank-Set 1400 mm	S E T 4 1 1 4 5
Waschtischunterschrank 900	W U A 3 6 9 0 1 M
Waschtischunterschrank 500	U T A 3 6 5 0 1 M
Waschtisch Mineralguss, weiß, 1400 mm	W M M 5 1 4 R 1

LAG 8 1 1 4 3 R WGM514R81 Glas Anthrazit anstatt Mineralguss

LAG 8 2 1 4 3 R WGM514R82 Glas Optiwhite anstatt Mineralguss

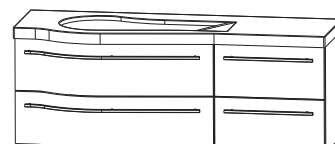
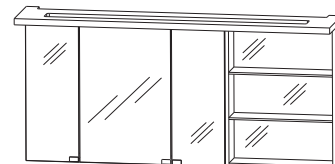



1400 mm breit



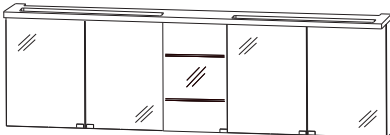
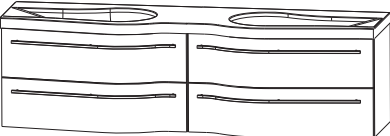

Laguna Laola - Badvariationen

L A M 0 1 1 8 2	
Spiegelschrank-Set 1800 mm	S E T 4 0 1 8 5 1
Waschtischunterschrank 900	W U A 3 6 9 0 1 M
Waschtischunterschrank 900	W U A 3 6 9 0 1 M
Waschtisch-Mineralguss Weiß 1800 mm	W M M 5 1 8 D 1
Doppelwaschtisch	
LA G 8 1 1 8 2	WGM518D81 Glas Anthrazit anstatt Mineralguss
LA G 8 2 1 8 2	WGM518D82 Optiwhite anstatt Mineralguss

1800 mm breit

L A M 0 1 1 8 3	
Spiegelschrank-Set 1800 mm	S E T 4 1 1 8 5 1
Waschtischunterschrank 900	W U A 3 6 9 0 1 M
Waschtischunterschrank 900	W U A 3 6 9 0 1 M
Waschtisch-Mineralguss Weiß 1800 mm	W M M 5 1 8 D 1
Doppelwaschtisch	
LA G 8 1 1 8 3	WGM518D81 Glas Anthrazit anstatt Mineralguss
LA G 8 2 1 8 3	WGM518D82 Optiwhite anstatt Mineralguss

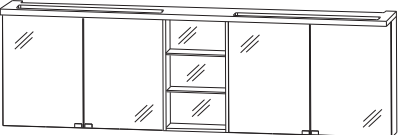
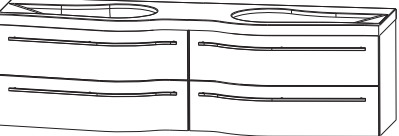
1800 mm breit

Laguna Laola - Maßskizzen

WMM/WGM 509R

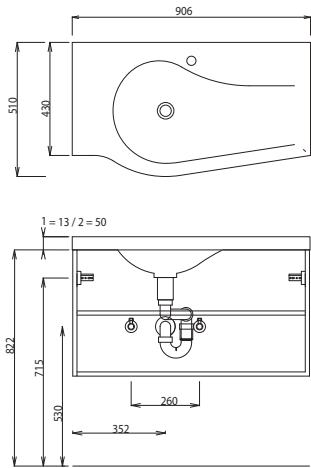

WMM/WGM 509L

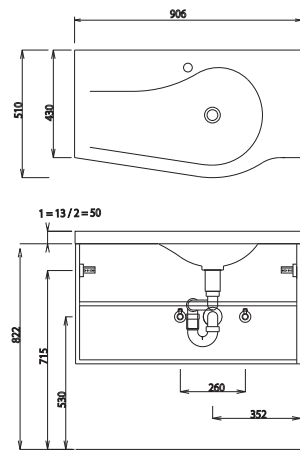

WMM/WGM 512R

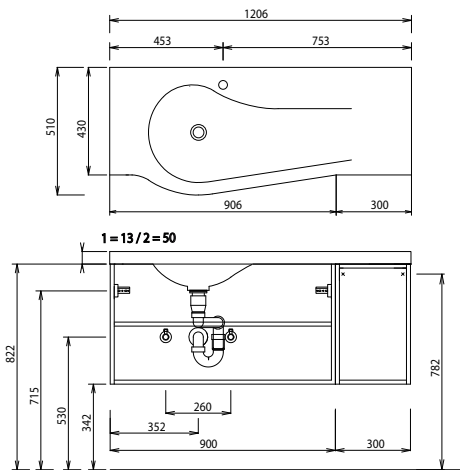

WMM/WGM 512L

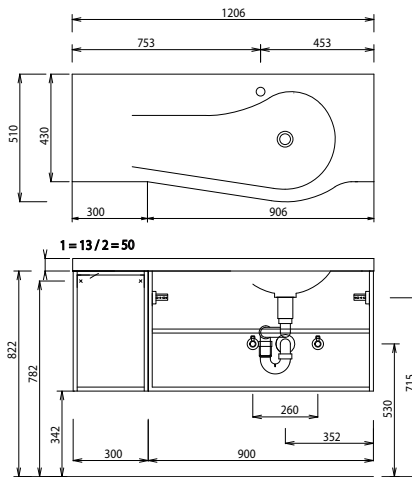

1 = Waschtisch Glas
2 = Waschtisch Mineralguss

Bei Waschtischanlagen mit Befestigungskonsolen müssen die Maße zum Bohren vor Ort, nach dem Auflegen des Waschtisches auf den Unterschrank, angezeichnet werden. Waschtische ohne Befestigungskonsolen werden mit Silikon an der Wand und auf den Möbelseiten befestigt!

WMM/WGM 514R

WMM/WGM 514L

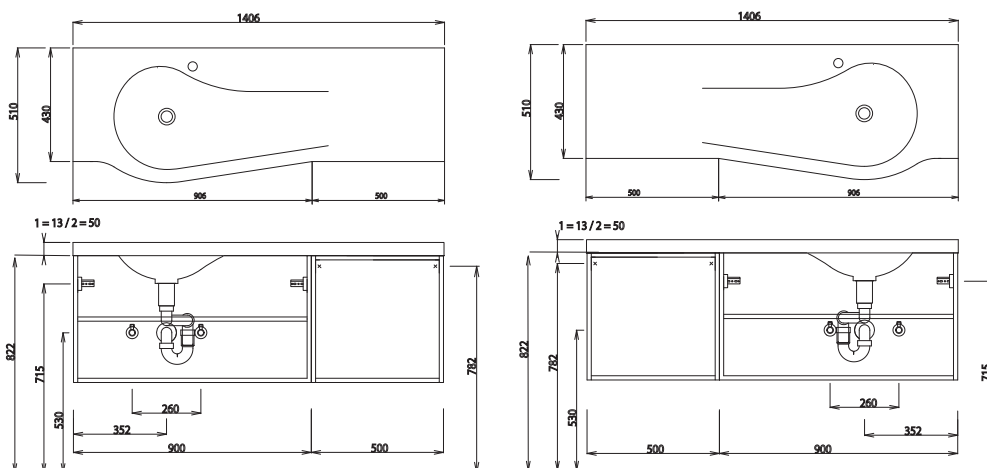

WMM/WGM 518

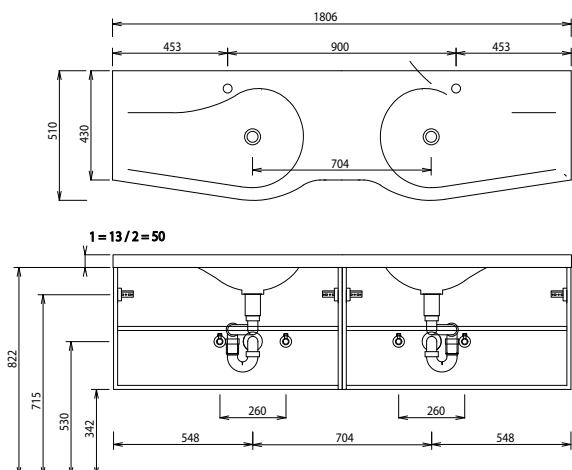

Aktuelle Montageanleitungen unter www.laguna-badwelten.de

- 1 = Waschtisch Glas
- 2 = Waschtisch Mineralguss

Bei Waschtischanlagen mit Befestigungskonsolen müssen die Maße zum Bohren vor Ort, nach dem Auflegen des Waschtisches auf den Unterschrank, angezeichnet werden. Waschtische ohne Befestigungskonsolen werden mit Silikon an der Wand und auf den Möbelseiten befestigt!