

Programm 307



www.Badkeramik-Shop.de

## Frontfarben



Nr. 723 Edelnussbaum



Nr. 737 Nussbaum Dijon



Nr. 729 Silberperl



Nr. 722 Polarweiß hgl.

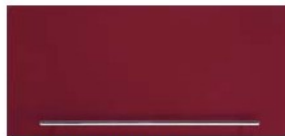

Nr. 725 Brillantrot hgl.



Nr. 728 Cappuccino hgl.



Nr. 752 Saphirblau hgl.

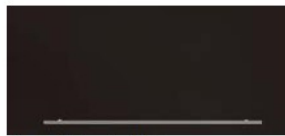

Nr. 753 Carruba hgl.



Nr. 686 Anthrazit hgl.

## Korpusfarben

\* Hochglanz Korpus gegen Aufpreis



Nr. 118  
Nussbaum



Nr. 119  
Schoko



Nr. 127  
Nussbaum  
Dijon

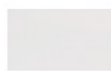

Nr. 101  
Weiß



Nr. 114  
Alu



\*Nr. 121  
Anthrazit hgl.



\*Nr. 153  
Carruba hgl.



\*Nr. 152  
Saphirblau hgl.

## Waschtischfarbe



Nr. 1  
Weiß

Mineralguss-  
Möbelwaschtische

## Auszugstechnik





Nr. 553  
Standard Auszug

Nr. 554  
Premium Auszug mit Dämpfung, gegen Aufpreis

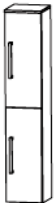

## Griffvariante

Nr. 317 Stangengriff chrom

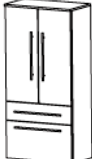



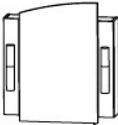
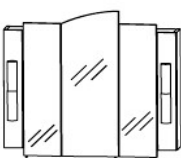
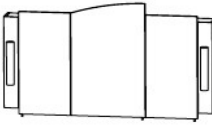

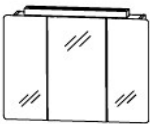
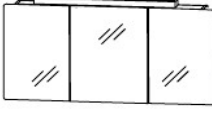
# Giro - Typenliste

		Tiefe in mm	Breite in mm	Höhe in mm	Artikelnummer		Anschlag			
Tiefenangabe entspricht der Korpus-tiefe										
<b>Hochschränke</b>										
	<p><b>Hochschrank</b>                      1 Drehtür                      2 Glasfachböden (o.)                      2 Metallauszüge                      1 Metallschubkasten                      1 Abdeckplatte 330 mm tief</p>	300	300	1616	<b>HNA093A</b>	<b>S</b>	<b>R/L</b>			
	<p><b>Hochschrank</b>                      2 Drehtüren                      2 Glasfachböden (o.)                      2 Metallauszüge                      1 Metallschubkasten                      1 Abdeckplatte 330 mm tief</p>	300	600	1616	<b>HNA096A</b>	<b>S</b>				
	<p><b>Hochschrank</b>                      2 Drehtüren                      2 Glasfachböden (o.)                      2 Glasfachböden (u.)                      1 Abdeckplatte 330 mm tief</p>	300	300	1616	<b>HNA033A</b>		<b>R/L</b>			
	<p><b>Hochschrank</b>                      4 Drehtüren                      2 Glasfachböden (o.)                      2 Glasfachböden (u.)                      1 Abdeckplatte 330 mm tief</p>	300	600	1616	<b>HNA036A</b>					
<b>Mittelschränke</b>										
	<p><b>Mittelschrank</b>                      1 Drehtür                      1 Schubkasten                      1 Auszug                      2 Glasfachböden (o.)                      1 Abdeckplatte 330 mm tief</p>	300	300	1296	<b>MNA8830AS</b>		<b>R/L</b>			
	<p><b>Mittelschrank</b>                      2 Drehtüren                      1 Schubkasten                      1 Auszug                      2 Glasfachböden (o.)                      1 Abdeckplatte 330 mm tief</p>	300	600	1296	<b>MNA8860AS</b>					

## Giro - Typenliste

Tiefenangabe entspricht der Korpstiefe		Tiefe in mm	Breite in mm	Höhe in mm	Artikelnummer	Anschlag			
<b>Highboards</b>									
	<p><b>Highboard</b>                      1 Drehtür                      2 Glasfachböden                      1 Abdeckplatte 330 mm tief</p>	300	300	816	<b>H B A 5 1 3 0</b>	<b>A R/L</b>			
<b>Spiegelschränke</b>									
	<p><b>Spiegelschrank</b>                      1 Spiegeldrehtür                      2 Glasfachböden                      2 Frontblenden                      2 Beleuchtungselemente je 15 Watt                      1 Schalter-Steckdosen-Element</p>	150	700	800	<b>S 2 A 4 5 7 0</b>	<b>1</b>			
	<p><b>Spiegelschrank</b>                      3 Spiegeldrehtüren                      2 Mittelwände                      6 Glasfachböden                      2 Frontblenden                      2 Beleuchtungselemente je 15 Watt                      1 Schalter-Steckdosen-Element</p>	150	900	800	<b>S 2 A 4 5 9 0</b>	<b>1</b>			
	<p><b>Spiegelschrank</b>                      3 Spiegeldrehtüren                      2 Mittelwände                      6 Glasfachböden                      2 Frontblenden                      2 Beleuchtungselemente je 15 Watt                      1 Schalter-Steckdosen-Element</p>	150	1400	800	<b>S 2 A 4 5 1 4</b>	<b>1</b>			
	<p><b>Spiegelschrank</b>                      2 Spiegeldrehtüren                      1 Mittelwand                      4 Glasfachböden                      1 Schalter-Steckdosen-Element                      1 Aufbauleuchte (13 Watt)</p>	150	700	640	<b>S 2 A 4 8 7 0</b>	<b>1</b>			
	<p><b>Spiegelschrank</b>                      3 Spiegeldrehtüren                      2 Mittelwände                      6 Glasfachböden                      1 Schalter-Steckdosen-Element                      1 Aufbauleuchte (13 Watt)</p>	150	900	640	<b>S 2 A 4 8 9 0</b>	<b>1</b>			
	<p><b>Spiegelschrank</b>                      3 Spiegeldrehtüren                      2 Mittelwände                      6 Glasfachböden                      1 Schalter-Steckdosen-Element                      1 Aufbauleuchte (21 Watt)</p>	150	1400	640	<b>S 2 A 4 8 1 4</b>	<b>1</b>			

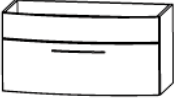
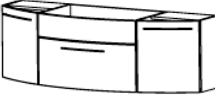
# Giro - Typenliste

		Tiefe in mm	Breite in mm	Höhe in mm	Artikelnummer	Anschlag			
Tiefenangabe entspricht der Korpus-tiefe									
<b>Mineralguss-Möbelwaschtische</b>									
	<b>Mineralgusswaschtisch im Farbton weiß</b>	482	712		<b>WMM 6 0 7 0 1</b>				
	<b>Mineralgusswaschtisch im Farbton weiß</b>	495	912		<b>WMM 6 0 9 0 1</b>				
	<b>Mineralgusswaschtisch im Farbton weiß</b> seitliche Beckentiefe = 257 mm	482	1412		<b>WMM 6 1 4 0 1</b>				
	<b>Mineralgusswaschtisch im Farbton weiß</b> seitliche Beckentiefe = 429 mm Doppelwaschtisch	533	1412		<b>WMM 7 1 4 0 1</b>				
<b>Waschtischunterschranke</b>									
	<b>Waschtischunterschrank</b> 1 Auszug, 1 Adapterblende seitliche Korpus-tiefe = 400 mm für WMM 6070 1 1 Raumspar-syphon	468	700	480	<b>WU A 3 5 7 0 1</b>				
	Waschtischunterschrank 1 Adapterblende 1 Metallauszug seitliche Korpus-tiefe = 400 mm 1 Raumspar-syphon <b>nur Premium-Technik möglich</b>	468	900	480	<b>WU A 3 5 9 0 1 M</b>				
	<b>Waschtischunterschrank</b> 2 Drehtüren, 1 Auszug, 1 Adapterblende seitliche Korpus-tiefe = 230 mm für WMM 6140 1 2 Glasfachböden 1 Raumspar-syphon	468	1400	480	<b>WU A 3 5 1 4 1</b>				
	<b>Waschtischunterschrank</b> 2 Elemente 2 Adapterblenden 2 Metallauszüge seitliche Korpus-tiefe = 400 mm für WMM 7140 1 2 Raumspar-syphons <b>nur Premium-Technik möglich</b>	500	1400	800	<b>WU A 3 5 1 4 3 M</b>				

# Giro Badvariationen

AMB 00701

Spiegelschrank	S 2 A 4 5 7 0	1
Waschtischunterschrank	W U A 3 5 7 0	1
Waschtisch Mineralguss, weiß, 700 mm	W M M 6 0 7 0	1

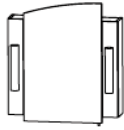

700 mm breit

AMB 00702

Spiegelschrank	S 2 A 4 8 7 0	1
Waschtischunterschrank	W U A 3 5 7 0	1
Waschtisch Mineralguss, weiß, 700 mm	W M M 6 0 7 0	1

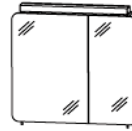

700 mm breit

AMB 00901

Spiegelschrank	S 2 A 4 5 9 0	1
Waschtischunterschrank	W U A 3 5 9 0 1 M	
Waschtisch Mineralguss, weiß, 700 mm	W M M 6 0 9 0	1



nur Premium-Technik möglich



900 mm breit

AMB 00902

Spiegelschrank	S 2 A 4 8 9 0	1
Waschtischunterschrank	W U A 3 5 9 0 1 M	
Waschtisch Mineralguss, weiß, 700 mm	W M M 6 0 9 0	1

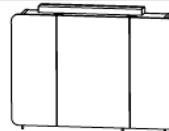

nur Premium-Technik möglich



900 mm breit

AMB 01401

Spiegelschrank	S 2 A 4 5 1 4	1
Waschtischunterschrank	W U A 3 5 1 4	1
Waschtisch Mineralguss, weiß, 1400 mm	W M M 6 1 4 0	1

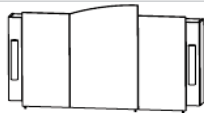

1400 mm breit

AMB 01402

Spiegelschrank	S 2 A 4 8 1 4	1
Waschtischunterschrank	W U A 3 5 1 4	1
Waschtisch Mineralguss, weiß, 1400 mm	W M M 6 1 4 0	1

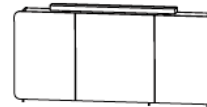

1400 mm breit

AMB 0140D1

Spiegelschrank	S 2 A 4 5 1 4	1
Waschtischunterschrank	W U A 3 5 1 4 3 M	
Waschtisch Mineralguss, weiß, 1400 mm	W M M 7 1 4 0	1
Doppelwaschtisch		

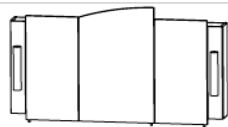

nur Premium-Technik möglich



1400 mm breit

AMB 0140D2

Spiegelschrank	S 2 A 4 8 1 4	1
Waschtischunterschrank	W U A 3 5 1 4 3 M	
Waschtisch Mineralguss, weiß, 1400 mm	W M M 7 1 4 0	1
Doppelwaschtisch		

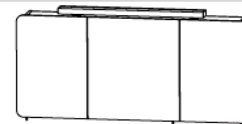

nur Premium-Technik möglich

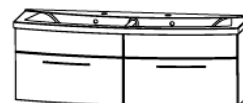

1400 mm breit

**WMM 6070**

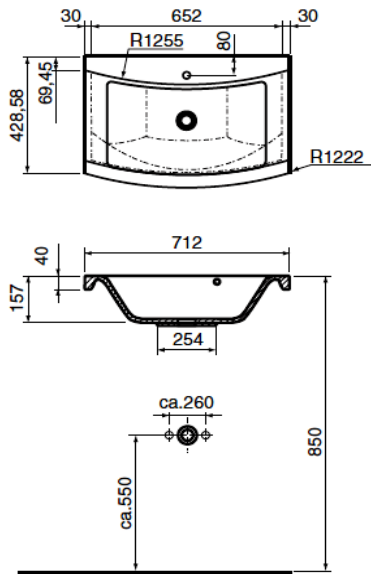

**WMM 6090**

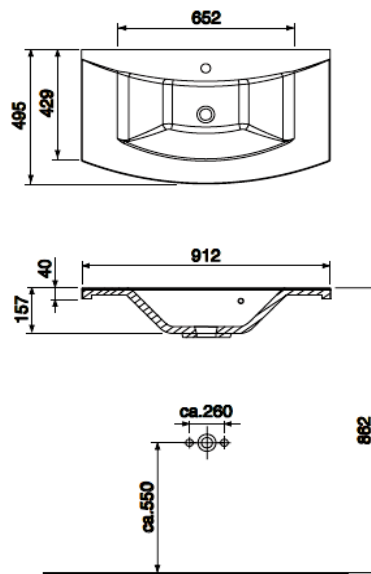

**WMM 6140**

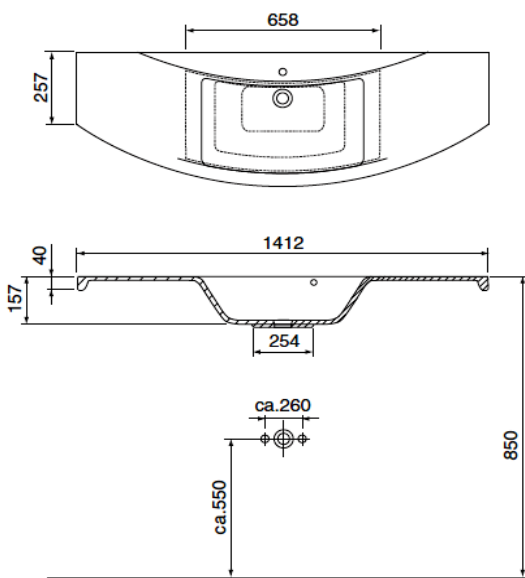

**WMM 7140**

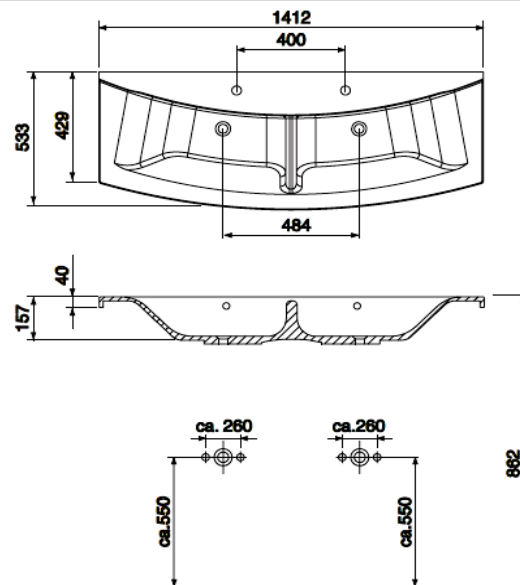

Bei Waschtischanlagen mit Befestigungskonsolen müssen die Maße zum Bohren vor Ort, nach dem Auflegen des Waschtisches auf den Unterschrank, angezeichnet werden.  
 Waschtische ohne Befestigungskonsolen werden mit Silikon an der Wand und auf den Möbelseiten befestigt!